

CAPPUCCINO- EN KOFFIEAUTOMAAT NL

CAFETERA PARA CAFÉ Y CAPUCHINO ES

MÁQUINA PARA CAFÉ E CAPUCHINHO PT

ΜΗΧΑΝΗ ΓΙΑ ΚΑΦΕ ΚΑΙ ΚΑΠΟΥΤΣΙΝΟ EL

KAFFE- OG CAPPUCCINOMASKIN NO

KAFFEMASKIN FÖR ESPRESSO OCH CAPPUCCINO SV

KAFFE- OG CAPPUCCINOMASKINE DA

KAHVE VE CAPPUCCINO MAKINASI FI

МАШИНА ДЛЯ ПРИГОТОВЛЕНИЯ КОФЕ И КАПУЧЧИНО RU

APARAT ZA KAVU I CAPPUCCINO HU

STROJ NA PŘÍPRAVU KÁVY A KAPUČÍNA CS

PRÍSTROJ NA PRÍPRAVU KÁVY A CAPPUCCINA SK

EKSPRES DO KAWY I CAPPUCCINO PL

МАШИНА ЗА КАФЕ И КАПУЧЧИНО BG

EXPRESOR PENTRU CAFEA ŞI CAPUCINO RO

KAHVE VE CAPPUCCINO MAKINASI TR

EAC

ECAM23.460

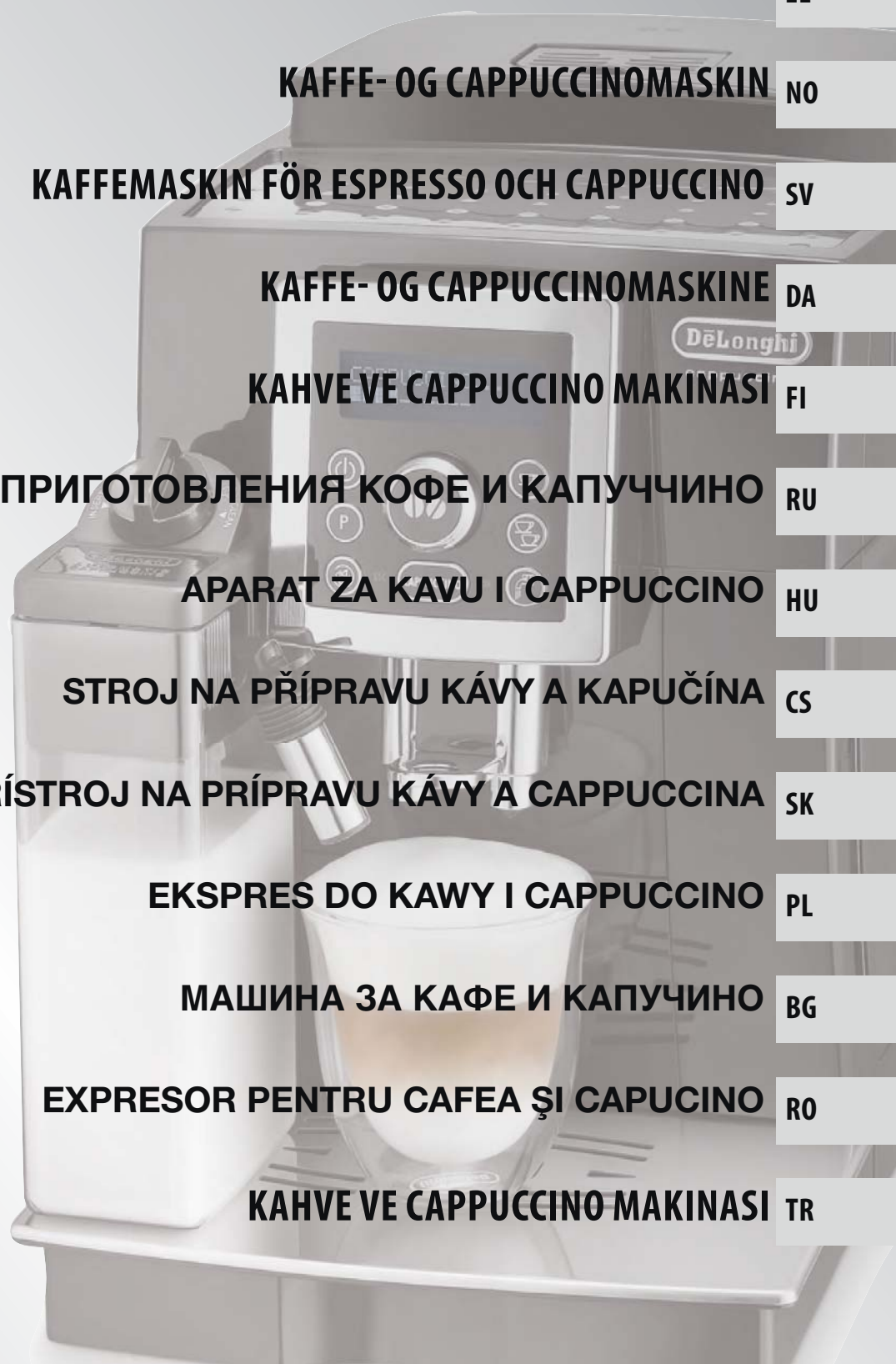

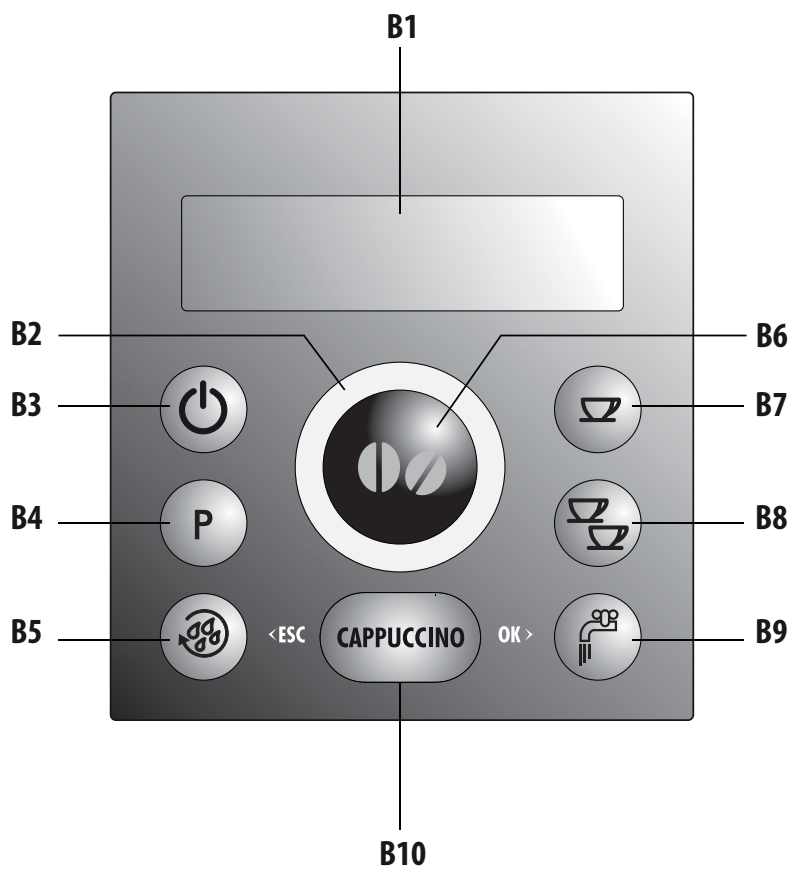
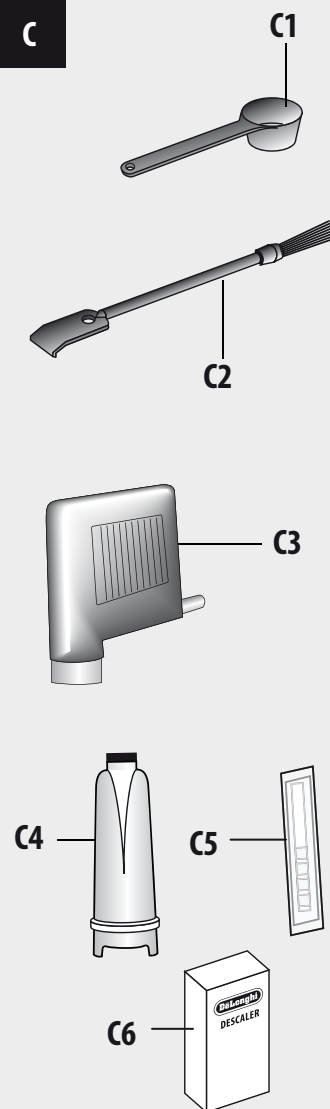
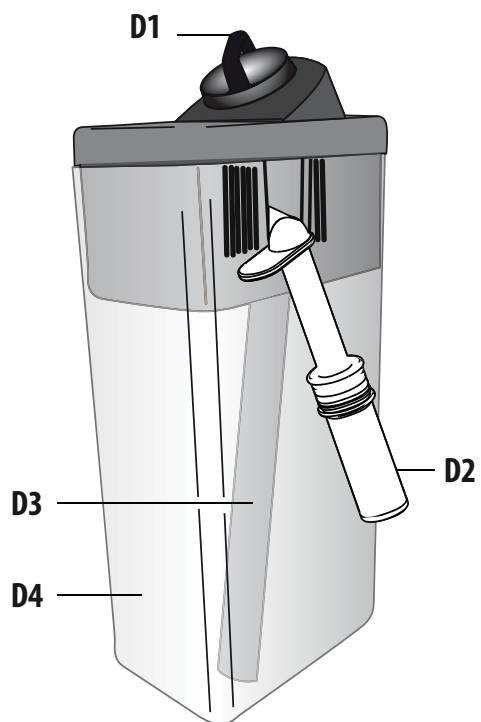
B**C****D**

A

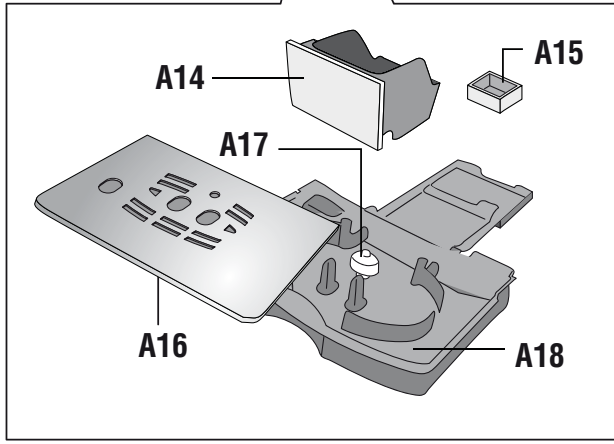
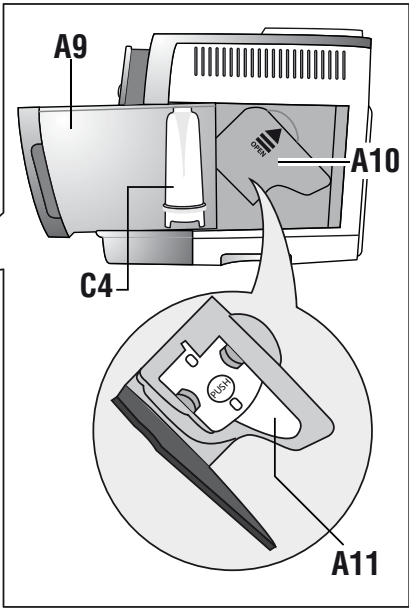
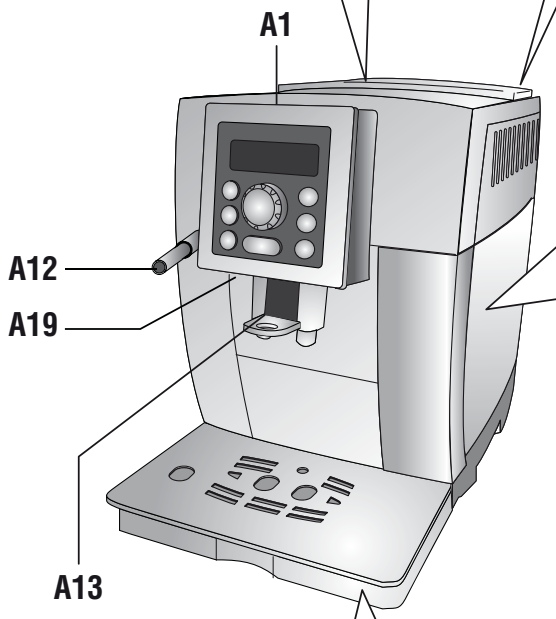
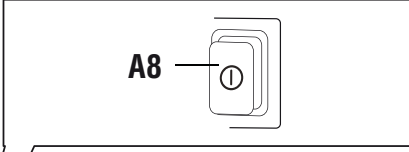
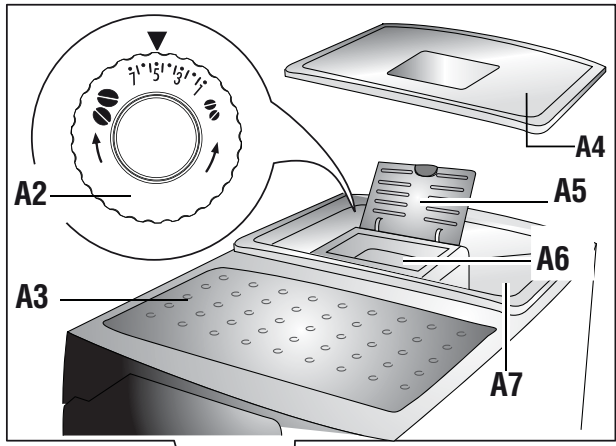

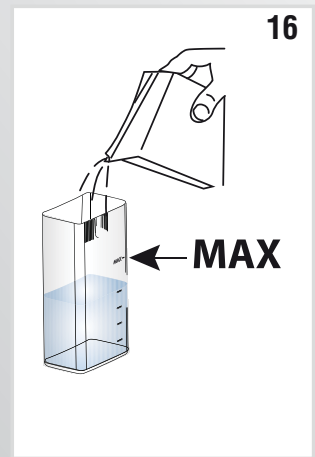
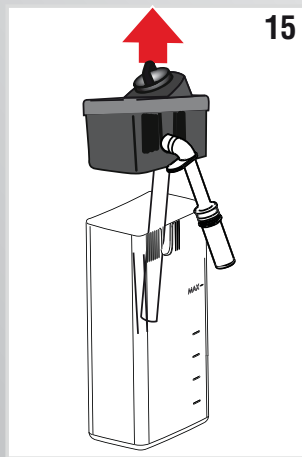
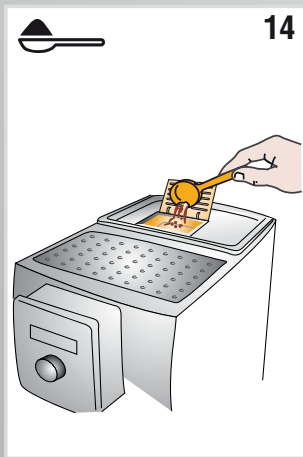
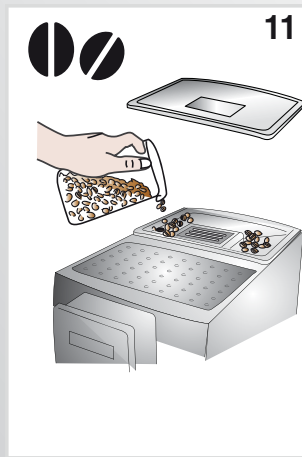
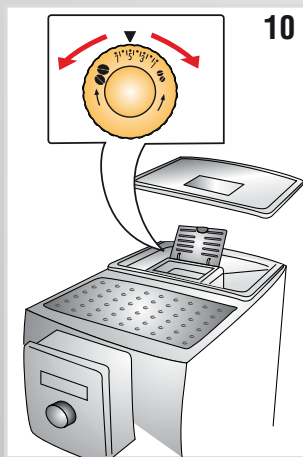
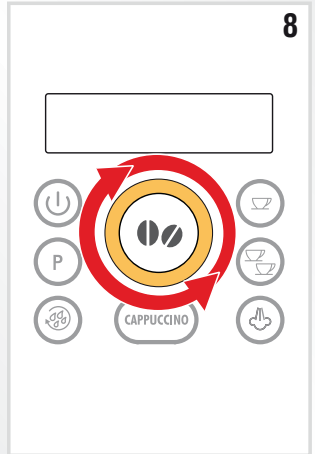
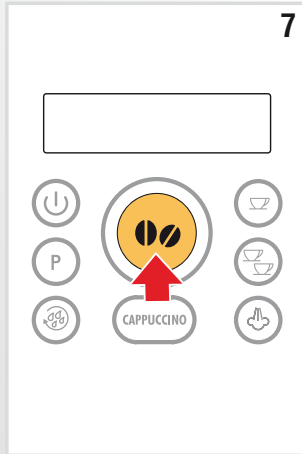
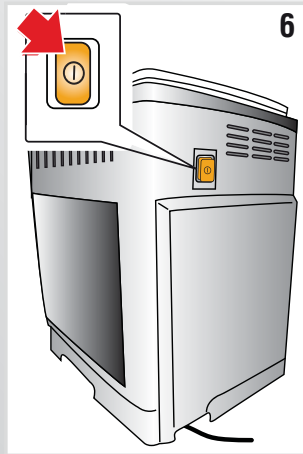
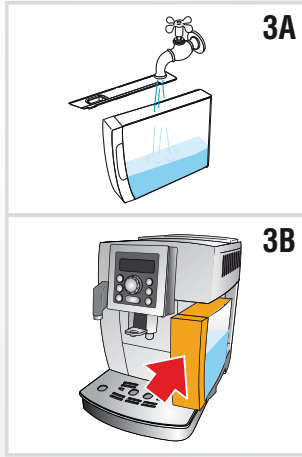
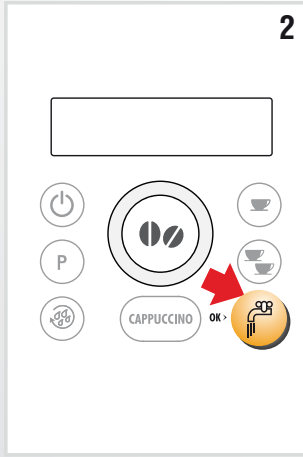
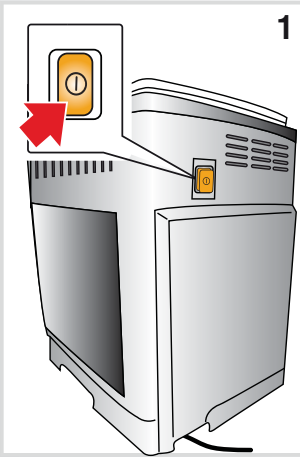

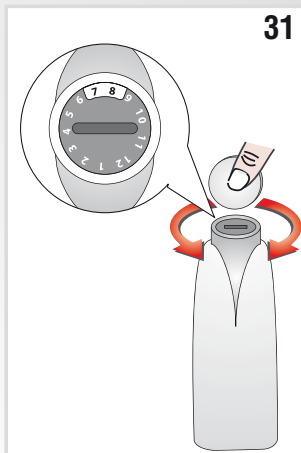
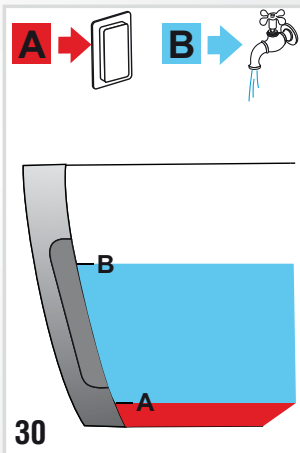
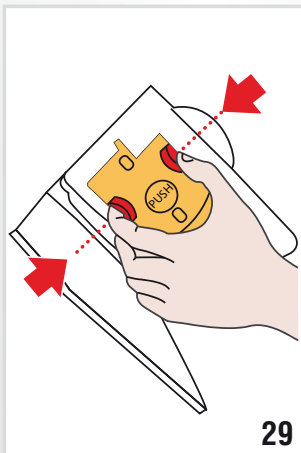
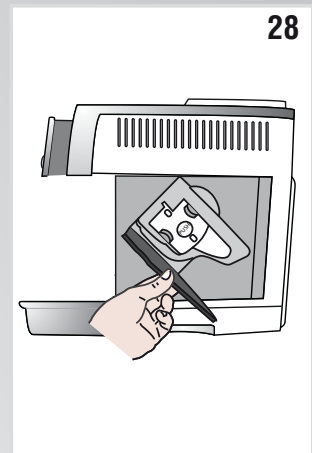
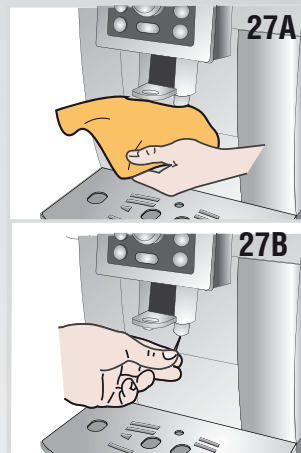
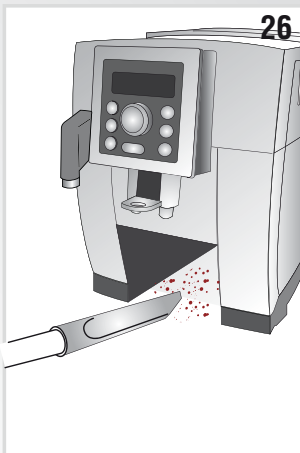
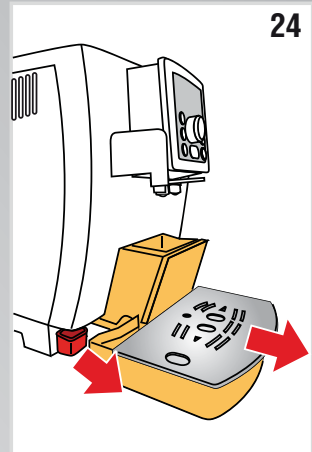
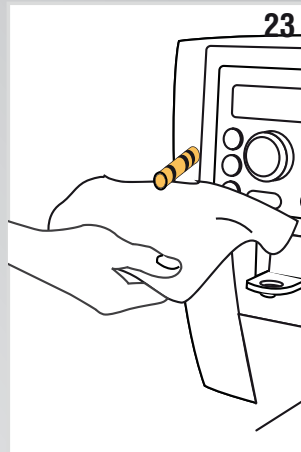
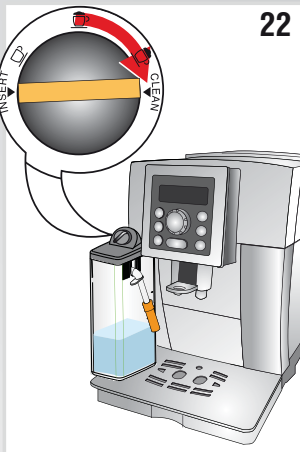
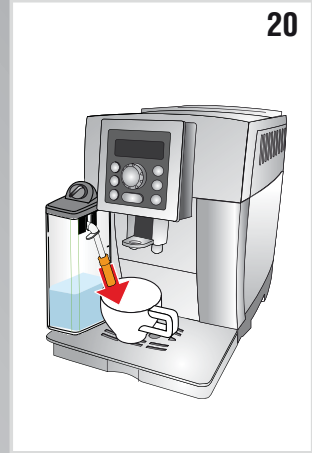
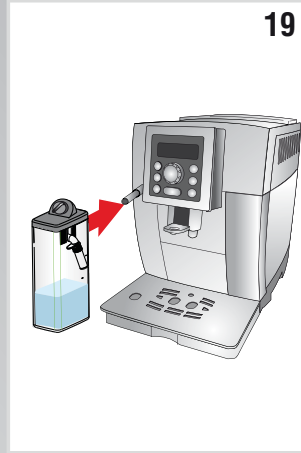
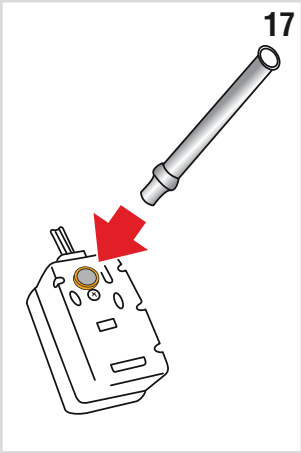

СОДЕРЖАНИЕ

ВСТУПЛЕНИЕ	144
Символы, используемые в инструкции.....	144
Буквы в скобках	144
Проблемы и их устранение	144
БЕЗОПАСНОСТЬ	144
Основные правила безопасности.....	144
ИСПОЛЬЗОВАНИЕ ПО НАЗНАЧЕНИЮ	144
ИНСТРУКЦИЯ ПО ИСПОЛЬЗОВАНИЮ	145
ОПИСАНИЕ	145
Описание аппарата	145
Описание панели управления	145
Описание принадлежностей	145
Описание контейнера для молока	145
ПОДГОТОВИТЕЛЬНЫЕ ОПЕРАЦИИ	145
Проверка аппарата	145
Установка аппарата.....	146
Подключение аппарата	146
Первый пуск в работу	146
ВКЛЮЧЕНИЕ ПРИБОРА	146
ВЫКЛЮЧЕНИЕ ПРИБОРА	147
УСТАНОВКИ МЕНЮ	147
Удаление накипи	147
Установка фильтра	147
Замена фильтра	147
Настройка времени	147
Автоматическое включение.....	147
Автоматическое отключение	148
Экономия электроэнергии	148
Установка температуры.....	148
Установка жесткости воды	148
Включение/выключение звукового сигнализатора.....	148
Освещение чашки.....	149
Заводские настройки (сброс)	149
Функция статистики	149
ПРИГОТОВЛЕНИЕ КОФЕ	149
Выбор вкуса кофе.....	149
Выбор количества кофе в чашке	149
Индивидуализация количества моего кофе	150
Регулировка кофемолки.....	150
Советы для получения более горячего кофе	150
Приготовление кофе из кофейных зерен	150
Приготовление кофе из молотого кофе	151
ПРИГОТОВЛЕНИЕ НАПИТКОВ С МОЛОКОМ	151
Наполните и установите контейнер для молока....	151
Отрегулируйте количество пены	151
Приготовление капучино или молока с небольшим количеством кофе.....	151
Приготовление взбитого молока (без кофе)	152
Приготовление молока без пенки (без кофе).....	152
Очистка устройства для взбивания молока при помощи кнопки CLEAN (Чистка).....	152
Программировать количество кофе и молока в чашке для капучино или молока.....	152
ПРИГОТОВЛЕНИЕ ГОРЯЧЕЙ ВОДЫ	152
Как изменить количество воды для автоматической выдачи.....	153
Чистка контейнера для кофейной гущи	153
Очистка подноса для сбора капель и подноса для сбора конденсата	153
Очистка внутренней части аппарата	154
Чистка носиков распределителя кофе.....	154
Очистка заварочного узла.....	154
Чистка контейнера для молока.....	155
Чистка распылителя горячей воды / пара.....	155
УДАЛЕНИЕ НАКИПИ	155
ПРОГРАММИРОВАНИЕ ЖЁСТКОСТИ ВОДЫ	156
Измерение жесткости воды	156
Установка жёсткости воды	156
ФИЛЬТР ДЛЯ СМЯГЧЕНИЯ ВОДЫ	156
Замена фильтра	157
Удаление фильтра	157
ТЕХНИЧЕСКИЕ ДАННЫЕ	157
СООБЩЕНИЯ, ВЫВОДИМЫЕ НА ДИСПЛЕЙО	158
УСТРАНЕНИЕ НЕИСПРАВНОСТЕЙ	159

ВСТУПЛЕНИЕ

Благодарим Вас за выбор автомата для приготовления кофе и капучино. Желаем Вам приятного времяпрепровождения с новым приобретением. А сейчас уделите несколько минут для ознакомления с этой инструкцией по использованию. Таким образом, Вы сможете обеспечить безопасность и сохранность кофемашины.

Символы, используемые в инструкции

Важные предупреждения, выражаемые этими символами. Они должны неукоснительно соблюдаться.



Опасно!

Несоблюдение данных мер предосторожности может привести к поражению электрическим током с опасностью для жизни.



Внимание!

Несоблюдение предписаний может привести к ожогам или вызвать повреждение аппарата.



Опасность ожогов!

Опасность ожогов!



Внимание:

Этот символ указывает на рекомендации и важную для пользователя информацию.

Буквы в скобках

Буквы в скобках соответствуют обозначениям в Описании прибора (стр. 2 и 3).

Проблемы и их устранение

В случае возникновения проблем сначала попытайтесь решить их, руководствуясь инструкциями, приведенными в параграфах «Сообщения, отображаемые на дисплее» на стр. 158 и «Устранение неисправностей» на стр. 159.

Если это окажется неэффективным или для получения дополнительной информации, обратитесь в центр обслуживания клиентов по телефону, указанному в приложении «Служба поддержки».

Если в перечне стран на этом листе Ваша страна не указана, позвоните по номеру, указанному в гарантийном свидетельстве. При необходимости ремонта обращайтесь исключительно в Службу технической помощи De'Longhi. Адреса указаны в гарантийном свидетельстве, которое прилагается к автомату.

БЕЗОПАСНОСТЬ

Основные правила безопасности



Опасно!

Поскольку аппарат работает от электрического тока, не исключается опасность поражения электрическим током. Поэтому придерживайтесь следующих правил безопасности:

- Не касайтесь аппарата мокрыми руками или ногами.
- Не касайтесь штепсельной вилки мокрыми руками.
- Убедитесь в том, что к электрической розетке обеспечен свободный доступ, потому что только так можно будет быстро выдернуть вилку из розетки в случае необходимости.
- Если нужно вынуть вилку, держитесь только за нее. Никогда не тяните за шнур: это может привести к его повреждению.
- Чтобы полностью отключить аппарат, переведите главный выключатель, размещенный позади аппарата, в пол. 0 (рис. 6).
- В случае повреждения аппарата не пытайтесь чинить его самостоятельно. Выключите аппарат, извлеките вилку из розетки и обратитесь в Службу технической помощи.
- При повреждении вилки или шнура питания заменяйте их только в Службе технической помощи De'Longhi, чтобы избежать любого риска.



Внимание!

- Храните упаковочный материал (пластиковые пакеты, пенопласт) вдали от детей.
- Не позволяйте использовать аппарат лицам (в том числе детям) с ограниченными психическими, физическими и сенсорными способностями или с недостаточным опытом и знаниями, за исключением случаев, когда они находятся под присмотром лица, ответственного за их безопасность, или прошли обучение у него. Не разрешайте детям играть с прибором.



Осторожно: Опасность ожогов!

Поскольку этот аппарат вырабатывает горячую воду, во время работы может образовываться пар. Следите, чтобы на Вас не попали брызги воды или горячий пар.

ИСПОЛЬЗОВАНИЕ ПО НАЗНАЧЕНИЮ

Этот аппарат предназначен для приготовления кофе и подогрева напитков.

Любое другое использование считается неправильным.

Прибор не предназначен для коммерческого использования.

Изготовитель не несет ответственности за ущерб в результате использования аппарата не по назначению. Этот аппарат должен использоваться только в быту. Его использование не предусмотрено:

- в кухонных помещениях для персонала магазинов, офисов и других рабочих зон
- в агротуристических структурах
- в гостиницах, отелях и других структурах гостиничного типа
- в сдаваемых в аренду номерах

ИНСТРУКЦИЯ ПО ИСПОЛЬЗОВАНИЮ

Перед использованием аппарата внимательно прочтите данную инструкцию.

- Несоблюдение этих инструкций может послужить причиной ранения или повреждения прибора. Производитель не несет ответственности за повреждения, вызванные несоблюдением данной инструкции.



Примечание:

Сохраните эту инструкцию. Она должна сопровождать аппарат также и в случае передаче его другому владельцу.

ОПИСАНИЕ

Описание аппарата







(стр. 3 - А)

- A1. Панель управления
- A2. Рукоятка регулировки степени помола
- A3. Подогрев чашек
- A4. Крышка контейнера для кофейных зерен
- A5. Крышка воронки для молотого кофе
- A6. Воронка для засыпания молотого кофе
- A7. Контейнер для кофейных зерен
- A8. Главный выключатель
- A9. Бачок для воды
- A10. Оконце заварочного узла
- A11. Заварочный узел
- A12. Распылитель горячей воды и пара
- A13. Распределитель кофе (регулируется по высоте)
- A14. Контейнер для кофейной гущи
- A15. Подносик для конденсата
- A16. Подносик для чашек
- A17. Индикатор уровня воды в подносике для капель
- A18. Подносик для капель
- A19. Освещение чашек

Описание панели управления

(стр. 2 - В)

Некоторые кнопки панели имеют двойную функцию: они указываются в описании в скобках.

- V1. Дисплей: помогает в пользовании прибором.
- V2. Ручка выбора: поверните её для выбора желаемого количества кофе. (При переходе в МЕНЮ программирования: повернуть, чтобы выбрать нужную функцию)
- V3. Кнопка : для включения или выключения аппарата
- V4. Кнопка **P** для доступа в меню
- V5. Кнопка : для ополаскивания. (При входе в MENU программирования кнопка имеет функцию кнопки "ESC" (выход): нажать кнопку, чтобы выйти из выбранной функции и вернуться в главное меню)
- V6. Кнопка выбора аромата : нажать для выбора вкуса кофе
- V7. Кнопка : для приготовления 1 чашки кофе с заданными на экране параметрами
- V8. Кнопка : для приготовления 2 чашек кофе с заданными на экране параметрами
- V9. Кнопка  для подачи горячей воды (При входе в МЕНЮ: кнопка "OK", нажать для подтверждения выбранного параметра.)
- V10. Кнопка КАПУЧИНО: для приготовления 1 чашки капучино или вспененного молока

Описание принадлежностей

(стр. 2 - С)

- C1. Мензурка-дозатор для молотого кофе
- C2. Кисточка для очистки
- C3. Узел подачи горячей воды
- C4. Фильтр для смягчения воды (в некоторых моделях)
- C5. Индикаторная полоска
- C6. Средство для удаления накипи (декальцификатор)

Описание контейнера для молока

(стр. 3 - D)

- D1. Ручка для регулирования пены и функция CLEAN (ОЧИСТКА)
- D2. Трубка для подачи вспененного молока (регулируемая).
- D3. Трубка забора молока
- D4. Контейнер для молока

ПОДГОТОВИТЕЛЬНЫЕ ОПЕРАЦИИ

Проверка аппарата

После распаковки проверьте целостность прибора и наличие всех аксессуаров. Не используйте аппарат при обнаружении явных повреждений. Обратитесь в Службу технической помощи De'Longhi.

RU

Установка аппарата



Внимание!

При установке аппарата следует придерживаться таких мер предосторожности:

- В процессе работы аппарата в окружающую среду выделяется тепло. После размещения аппарата на рабочей поверхности убедитесь в том, что оставлены 3 см свободного пространства от поверхностей аппарата с боковых сторон и с задней стороны, а также свободные 15 см над самим аппаратом.
- Любое проникновение воды может привести к повреждению прибора. Не устанавливайте аппарат вблизи водопроводных кранов или мойки.
- Возможно повреждение аппарата в случае замерзания находящейся в нем воды. Не устанавливайте аппарат в помещениях, где температура может опускаться ниже точки замерзания.
- Разместите шнур питания так, чтобы предотвратить его повреждение острыми краями и помешать его контакту с нагретыми поверхностями (напр., с электрическими плитами).

Подключение аппарата



Внимание!

Убедитесь в том, что напряжение в электрической сети соответствует величине, указанной на заводской табличке на дне аппарата.

Подключайте аппарат только в розетку, установленную в соответствии со всеми правилами, рассчитанную на минимальную силу тока 10 А и с исправным заземлением. В случае несовместимости между розеткой и вилок аппарата обратитесь к квалифицированному персоналу для замены розетки.

Первый пуск в работу



Примечание:

- Автомат прошел испытания с использованием кофе на предприятии-изготовителе, следы кофе в кофемолке - абсолютно нормальное явление. В любом случае гарантируется, что данный прибор новый.
 - Рекомендуется как можно быстрее отрегулировать жёсткость воды, выполняя процедуру, описанную в параграфе «Программирование жёсткости воды» (стр. 156).
1. Подключите машину к электросети и убедитесь в том, что главный выключатель, расположенный на боковой

стороне кофемашины, находится в пол. (рис. 2) I (рис. 1).

Необходимо выбрать нужный язык, для этого поверните ручку выбора или подождите, пока на дисплее не появится нужный язык, автоматическое чередование языков на дисплее происходит с интервалом примерно 3 секунды:

2. когда появится русский язык, держите нажатой в течении нескольких секунд кнопку  (рис. 2), пока на дисплее не появится сообщение: "Установлен русский язык".

Затем продолжите, следуя инструкциям, которые выдаются самим аппаратом:

3. "ЗАЛЕЙТЕ ВОДУ": выньте бачок с водой, наполните его холодной водой до уровня МАКС (рис. 3А), установите бачок на место (рис. 3В).
4. "ВСТАВЬТЕ УЗЕЛ ПОДАЧИ ВОДЫ" Проверьте, что узел подачи горячей воды вставлен в распылитель, и установите под ним ёмкость (рис. 4) минимальным объёмом 500 мл.
5. На дисплее отобразится сообщение "ГОРЯЧАЯ ВОДА Подтвердить?";
6. Нажать кнопку  для подтверждения (рис. 2): устройство подаёт воду из узла подачи, после чего автоматически выключается.

Теперь кофемашина готова к нормальной эксплуатации.



Примечание:

- При первом использовании необходимо приготовить 4-5 порций кофе или 4-5 порций капучино, только после этого появляются удовлетворительные результаты.
- Во время приготовления первых 5-6 капучино является нормальным явлением слышать звук кипящей воды, впоследствии этот шум уменьшится.
- Чтобы получить лучший кофе и еще более эффективно использовать аппарат, рекомендуется установить фильтр для смягчения воды. Процедура описана в параграфе «УСТАНОВКА ФИЛЬТРА». Если в имеющемся у Вас кофейном автомате нет фильтра, его можно заказать в Службе технической помощи De'Longhi.

ВКЛЮЧЕНИЕ ПРИБОРА



Примечание:

Перед включением аппарата убедитесь в том, что главный выключатель, который находится на тыльной части аппарата, находится в положении I (рис. 1).

При каждом включении устройство автоматически выполняет цикл подогрева и полоскания, которые нельзя

прервать. Аппарат будет готов к использованию только по окончании такого цикла.



Опасность ожогов!

Во время ополаскивания из носиков распределителя кофе выходит небольшое количество горячей воды, которая собирается в размещенном ниже водосборном поддоне. Соблюдайте осторожность, следите, чтобы на вас не попали брызги.

- Чтобы включить устройство, нажмите кнопку  (рис. 5), на дисплее появится сообщение “Нагревание, Пожалуйста, подождите”.

После завершения нагрева появится другое сообщение: “ОПОЛАСКИВАНИЕ”; таким образом, кроме подогрева котла, машина осуществляет прогон горячей воды по внутренним каналам для того, чтобы они тоже нагрелись. Нужная температура достигнута аппаратом, когда на дисплее появляется сообщение с указанием вкуса и количества кофе.

ВЫКЛЮЧЕНИЕ ПРИБОРА

Каждый раз при выключении выполняется автоматическое ополаскивание, если до того готовилось кофе.



Опасность ожогов!

Во время промывки из носиков блока подачи кофе выходит немного горячей воды.

Соблюдайте осторожность, следите, чтобы на вас не попали брызги.

Для выключения прибора нажмите на кнопку  (рис. 5). Аппарат выполняет ополаскивание, на дисплее появляется сообщение «Выключение. Пожалуйста, ждите...», после чего аппарат отключается (standby).



Внимание!

Если аппарат не используется продолжительное время, его следует отключить от сети электрического питания:

- сначала выключите прибор, нажав на кнопку  (рис. 8);
- выключите главный выключатель, расположенный на боковой стороне машины (рис. 2).



Внимание!

Никогда не нажимайте выключатель при включенном приборе.

УСТАНОВКИ МЕНЮ

Чтобы зайти в меню программирования, нажмите кнопку **P**; в этом меню можно выбрать следующие параметры:

Удаление накипи

Инструкции по удалению накипи приведены на стр. 155.

Установка фильтра



Инструкции по установке фильтра описаны в параграфе “Установка фильтра” (стр. 156).

Замена фильтра

Инструкции по замене фильтра описаны в параграфе “Замена фильтра” (стр. 157).

Настройка времени

Если необходимо настроить часы на дисплее, действуйте таким образом:

1. Нажмите на кнопку **P**, чтобы войти в меню;
2. Поверните ручку выбора (рис. 8) до тех пор, пока на дисплее не появится надпись “Настройка времени”;
3. Нажмите кнопку  (fig. 2);
4. Поверните ручку выбора (рис. 8) для изменения часов;
5. Для подтверждения нажмите кнопку  ;
6. Поверните ручку выбора (рис. 8) для изменения минут;
7. Для подтверждения нажмите кнопку  .

Время настроено: нажмите кнопку  для выхода из меню.

Автоматическое включение





Можно задать время автоматического включения, чтобы аппарат был готов к использованию к определенному часу (например, утром), так чтобы приготовить кофе.



Примечание:

Чтобы такая функция сработала, время должно быть уже установлено правильно.



Для активизации автоматического включения действовать следующим образом:

1. Нажмите на кнопку **P**, чтобы войти в меню;
2. Поверните ручку выбора (рис. 8) так, чтобы на дисплее появилось сообщение «Автоматическое включение»;
3. Нажмите кнопку  : на дисплее появится надпись “Включить?”;
4. Для подтверждения нажмите кнопку  ;
5. Поверните ручку выбора для установки времени;
6. Для подтверждения нажмите кнопку  ;
7. Поверните ручку выбора (рис. 8) для изменения минут;
8. Для подтверждения нажмите кнопку  ;
9. Далее нажмите на кнопку  для выхода из меню.

RU

После подтверждения времени активация автоматического включения сопровождается появлением символа  на дисплее рядом со временем и ниже меню автоматического включения.



Чтобы отключить функцию:

1. Выберите в меню пункт автоматического включения;
2. Нажмите на кнопку ; на дисплее появится надпись “Выключить?”
3. Для подтверждения нажмите кнопку . С дисплея исчезнет символ .

Автоматическое отключение

Временной интервал можно изменить, так, чтобы аппарат отключался через 15 или 30 минут, 1, 2 или 3 часа.

Чтобы перепрограммировать автоматическое отключение, действовать следующим образом:

1. Нажмите на кнопку **P**, чтобы войти в меню;
2. Поверните ручку выбора (рис.8) так, чтобы на дисплее появилось сообщение «Автоматическое выключение»;
3. Нажмите кнопку ;
4. Поверните ручку выбора так, чтобы на дисплее появилось желаемое количество часов работы (15 или 30 минут, либо 1, 2 или 3 часа);
5. Для подтверждения нажмите кнопку ;
6. Далее нажмите на кнопку  для выхода из меню. Таким образом, автоматическое выключение перепрограммировано.

Экономия электроэнергии

С помощью данной функции можно активировать или отменить режим экономии электроэнергии.. При задействованной функции гарантируется меньшее потребление энергии в соответствии с действующими европейскими нормами.

Подключение режима энергосбережения сопровождается звездочкой под позицией “Энергосбережение” в меню.

Для отключения или подключения режима “экономия энергии”, действовать следующим образом:



1. Нажмите на кнопку **P**, чтобы войти в меню;
2. Поверните ручку выбора (рис.8) так, чтобы на дисплее появилось сообщение “Экономия энергии”;
3. Нажмите кнопку ; на дисплее появится надпись “Выключить?” или “Включить?” если функция была уже деактивирована;
4. Нажмите кнопку  для отключения режима энергосбережения;
5. Далее нажмите на кнопку  для выхода из меню. Когда функция активирована, на дисплее примерно через 1 минуту появится надпись “Экономия энергии”.

Внимание!

- В режиме энергосбережения, перед приготовлением первой чашки кофе или первого молочного напитка, пройдет несколько секунд, так как аппарат должен нагреться.
- Для приготовления любого напитка, сначала выйдите из энергосберегающего режима, нажав на любую кнопку, а затем выберите желаемый напиток.
- Если установлена ёмкость молока, “Экономия энергии” не запускается.

Установка температуры

При необходимости замены температуры (низкая, средняя, высокая) приготовленного кофе выполните такие действия:



1. Нажмите на кнопку **P**, чтобы войти в меню;
2. Поверните ручку выбора (рис.8) так, чтобы на дисплее появилось сообщение «Установка температуры»;
3. Нажмите кнопку ;
4. Поверните ручку выбора так, чтобы на дисплее появилась нужная температура (●=низкая; ●●●●=высокая);
5. Для подтверждения нажмите кнопку ;
6. Для подтверждения нажмите кнопку  для выхода из меню.

Установка жесткости воды

Инструкции по установке жесткости воды описаны на стр. 156.



Включение/выключение звукового сигнализатора

С помощью этой функции можно подключить или отключить звуковой сигнализатор при каждом нажатии на кнопки или при каждом вводе/извлечении принадлежностей; по умолчанию установлена функция звукового сигнализатора. Для отключения или подключения звукового сигнализатора, действовать следующим образом:

1. Нажмите на кнопку **P**, чтобы войти в меню;
2. Поверните ручку выбора (рис.8) так, чтобы на дисплее появилось сообщение «Звуковой сигнализатор»;
3. Нажмите кнопку ; на дисплее появится надпись “Отключить?” или “Включить?”;
4. Для подключения звукового сигнала или для его отключения, нажмите кнопку ;
5. Подключение звукового сигнализатора сопровождается подключением звездочки под позицией «Звуковой сигнализатор» в меню. Далее нажмите на кнопку  для выхода из меню.

Установка языка

При необходимости сменить язык на дисплее действуйте таким образом:



1. Нажмите кнопку **P** чтобы войти в меню;
2. Поверните ручку выбора (рис.8) так, чтобы на дисплее появилось сообщение «Установка языка»;
3. Нажмите кнопку  ;
4. Поверните ручку выбора так, чтобы на дисплее появился нужный язык;
5. Для подтверждения нажмите кнопку  ;
6. На дисплее появляется надпись, подтверждающая, что установлен язык;
7. Далее нажмите на кнопку  для выхода из меню.

Освещение чашки

Данная функция позволяет включить или выключить подсветку чашки: у машины по умолчанию задана функция подсветки.

Подсветка включается при каждом приготовлении кофе и капучино, а также при каждом ополаскивании.



Для подключения или отключения этой функции, действовать следующим образом:

1. Нажмите на кнопку **P**, чтобы войти в меню;
2. Поверните ручку выбора (рис. 8) до тех пор, пока на дисплее не появится надпись “Освещение чашки”;
3. Нажмите кнопку  : на дисплее появится надпись “Отключить?” “Включить?”
4. Для подключения освещения чашки или для его отключения, нажмите кнопку  ;
5. Для подключения освещения чашки или для его отключения, нажмите кнопку  для выхода из меню.

Заводские настройки (сброс)



С помощью этой функции можно перезагрузить все настройки меню и все запрограммированные значения, возвращаясь к заводским установкам (кроме языка, который уже был настроен).

Для восстановления фабричных значений, проследовать как описано ниже:

1. Нажмите на кнопку **P**, чтобы войти в меню;
2. Поверните ручку выбора (рис.8) так, чтобы на дисплее появилось сообщение “Заводские параметры”;
3. Нажмите кнопку  ;
4. На дисплее появляется сообщение «Подтверждаете?»
5. Нажмите на кнопку  для подтверждения и выхода.

Функция статистики

С помощью этой функции можно просмотреть статистические данные аппарата. Чтобы вывести на дисплей такие данные:

1. Нажмите на кнопку **P**, чтобы войти в меню;
2. Поверните ручку выбора (рис.8) так, чтобы на дисплее появилось сообщение «Статистика»;
3. Нажмите кнопку  ;
4. Поворачивая ручку выбора (рис.8), можно проверить:
 - сколько порций кофе было приготовлено;
 - сколько всего напитков с молоком было приготовлено;
 - количество выданных литров воды;
 - сколько процедур по удалению накипи было проведено;
 - количество замен фильтра для смягчения воды.
5. Для выхода из меню дважды нажмите кнопку  .

ПРИГОТОВЛЕНИЕ КОФЕ

Выбор вкуса кофе

Аппарат настроен изготовителем для приготовления кофе с нормальным вкусом.

Можно выбрать один из таких вкусов:

- Сверхлегкий вкус
- Легкий вкус
- Нормальный вкус
- Крепкий вкус
- Сверхкрепкий вкус

Для изменения вкуса нажмите несколько раз на кнопку  (рис. 7), пока на дисплее не появится желаемый вкус.



Выбор количества кофе в чашке

Аппарат настроен изготовителем на приготовление нормального количества кофе. Чтобы выбрать количество кофе, поверните ручку выбора (рис. 8), пока на дисплее не появится сообщение о желаемом количестве кофе:

Выбранное Кофе	Количество в чашке (мл)
МОЙ КОФЕ	Можно запрограммировать: от ≈ 20 до ≈ 180
МАЛЕНЬКАЯ ЧАШКА КОФЕ	≈ 40
НОРМАЛЬНЫЙ	≈ 60
БОЛЬШАЯ ЧАШКА КОФЕ	≈ 90
ОЧЕНЬ БОЛЬШАЯ ЧАШКА КОФЕ	≈ 120

Индивидуализация количества моего кофе

Автомат настроен изготовителем на выдачу приблизительно 30 мл «моего кофе». При необходимости сменить это количество, действуйте таким образом:

1. Поместите чашку под носиками распределителя кофе (рис. 12):
2. Поверните ручку выбора (рис. 8), так, чтобы появилось сообщение «МОЙ КОФЕ».
3. Держите нажатой кнопку  (рис. 9), пока на дисплее не отобразится сообщение “1 МОЙ КОФЕ Запрограммировать количество”, и машина не начнет приготовление кофе; теперь можно отпустить кнопку;
4. При достижении желаемого уровня кофе в чашке снова нажмите на кнопку  (рис. 9).

На этом этапе количество кофе в чашке запрограммировано согласно новым параметрам.

Регулировка кофемолки

Кофемолка изначально не требует регулировок, поскольку она настроена изготовителем так, чтобы обеспечить правильную выдачу кофе.

Однако если после приготовления первого кофе Вы заметите его недостаточную консистенцию, практическое отсутствие пенки либо слишком медленную выдачу кофе (каплями), следует подкорректировать регулятором степень помола (рис. 10).

Примечание:

Разрешается поворачивать регулятор только во время работы кофемолки.

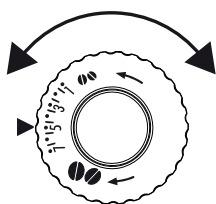

Если кофе выходит медленно или не выходит вообще, поверните регулятор на один шаг по часовой стрелке к номеру 7.

Чтобы кофе выходил более consistentным и с лучшей пенкой, поверните регулятор на один шаг

против часовой стрелки к номеру 1 (не поворачивайте более, чем на один шаг за раз, иначе кофе будет выходить по каплям). Эффект от такой корректировки проявляется только после приготовления еще как минимум 2 чашек кофе. Если даже после регулировки желаемый результат не достигнут, необходимо повторить процедуру, поворачивая регулятор еще на один шаг.

Советы для получения более горячего кофе

Для получения более горячего кофе рекомендуется:

- выполнить ополаскивание перед приготовлением, нажав на кнопку ; из блока подачи выходит



горячая вода, которая нагревает внутренний контур прибора и тем самым способствует нагреванию кофе;

- нагреть чашки горячей водой (используя функцию горячей воды);
- выбрать в меню «высокую» температуру воды.



Приготовление кофе из кофейных зерен

Внимание!

Не используйте засахаренные зерна или карамелизированный кофе, поскольку они могут приклеиться к кофемолке и вывести ее из строя.

1. Засыпьте кофейные зерна в соответствующий контейнер (рис. 11).
2. Поместите под носиками распределителя кофе:
- 1 чашку, если требуется 1 порция кофе (рис. 12);
- 2 чашки, если требуются 2 порции кофе.
3. Опустите блок подачи, приблизив его как можно ближе к чашке, пенка получится лучше (рис. 12).
4. Нажмите на кнопку желаемого количества (1 чашка  или 2 чашки , рис. 9 и 13).
5. Начинается приготовление, на дисплее появляется выбранный тип кофе с нарастающей шкалой, которая отображает процесс приготовления.

Примечание:

- Приготовление кофе может быть приостановлено в любой момент, нажимая на любую из кнопок.
- Если после выдачи кофе Вы захотите увеличить количество кофе в чашке, достаточно нажать и удерживать (в течение 3 секунд) одну из двух кнопок выдачи кофе ( или ).

Сразу после завершения процесса аппарат готов для следующего приготовления кофе.

Примечание:

- Во время работы на дисплее появятся некоторые сообщения (ЗАЛЕЙТЕ ВОДУ, ОЧИСТИТЕ КОНТЕЙНЕР ДЛЯ ГУЩИ, и пр.) их расшифровки даны в параграфе «Сообщения на дисплее» (стр. 158).
- Процедура получения более горячего кофе описана в параграфе “Рекомендации по получению более горячего кофе” (стр. 149).
- Если кофе выходит каплями или слишком жидкий с небольшим количеством пенки или слишком холодный, см. рекомендации в разделе “Устранение неисправностей” (стр. 159).

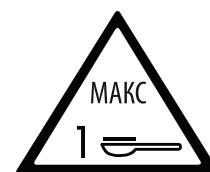

Приготовление кофе из молотого кофе





Внимание!

- Никогда не засыпайте молотый кофе в выключенный аппарат, чтобы предотвратить его рассыпание, и загрязнение внутренней части. Это может привести к повреждению аппарата.
- Никогда не засыпайте более 1 мензурки: это может привести к загрязнению внутренней части аппарата или засорению воронки.



Примечание:

При использовании молотого кофе можно приготовить за раз только одну чашку кофе.

1. Несколько раз нажмите на кнопку  (рис. 7), пока на дисплее не отобразится “Предварит. молотый”.
2. Убедитесь в том, что воронка не засорена, затем засыпьте мензурку предварительно молотого кофе (рис. 14).
3. Поместите чашку под носиками распределителя кофе.
4. Нажмите на кнопку выдачи 1 чашки  (рис. 9).
5. Начинается приготовление, на дисплее появляется выбранный тип кофе с нарастающей шкалой, которая отображает процесс приготовления.



Примечание:

При подключенном режиме «Экономия энергии» может потребоваться несколько секунд для приготовления первой чашки кофе.

ПРИГОТОВЛЕНИЕ НАПИТКОВ С МОЛОКОМ



Примечание:

- Для получения богатой молочной пены или без больших пузырей, всегда очищать крышку контейнера для молока и распылитель горячей воды, как описано в параграфе “чистка контейнера для молока” на стр. 14 и 16.

Наполните и установите контейнер для молока

1. Снимите крышку (рис. 15);
2. Наполните контейнер достаточным количеством молока, не превышая отметки MAX на контейнере (рис. 16).
Помните, что каждая отметка на бачке соответствует 100 мл молока.



Примечание:

- Для получения более плотной и пышной пенки-шапочки используйте обезжиренное или частично обезжиренное молоко, которое имеет температуру холодильника (около 5°C).
 - При подключенном режиме «Экономия энергии» может потребоваться несколько секунд для начала выдачи капучино.
3. Проверьте, что погружная трубка молока правильно установлена на дно крышки контейнера для молока (рис. 17).
 4. Поместите крышку на контейнер молока.
 5. Снимите узел подачи горячей воды с сопла (рис. 18).
 6. Прикрепите емкость к распылителю, нажимая до упора (рис. 19), машина подаст звуковой сигнал.
 7. Поставьте достаточно большую чашку под носики блока подачи кофе и под трубку подачи вспененного молока; отрегулировать длину трубки молока, просто потянув ее вниз к чашке (рис. 20).
 8. Следуйте данным ниже инструкциям для каждой отдельной функции.

Отрегулируйте количество пены

Поворачивая рукоятку регулирования пены, которая находится на крышке бачка, выбирается количество пены молока, которое вам необходимо для приготовления напитка.

Положение регулятора	Описание	Рекомендуется для...
	БЕЗ пены	ГОРЯЧЕЕ МОЛОКО
	Мало пены	КАПУЧИНО / МОЛОКО С НЕБОЛЬШИМ КОЛИЧЕСТВОМ КОФЕ / ВСПЕНЕННОЕ МОЛОКО
	Макс. пена	КАПУЧИНО / МОЛОКО С НЕБОЛЬШИМ КОЛИЧЕСТВОМ КОФЕ / ВСПЕНЕННОЕ МОЛОКО

Приготовление капучино или молока с небольшим количеством кофе

1. После закрепления бачка с молоком, поверните ручку регулировки пены на крышке бачка для молока в нужное положение (рис. 21).
2. Нажмите кнопку CARPUCCINO (КАПУЧИНО). На дисплее появится сообщение “КАПУЧИНО” и нарастающая шкала, которая отображает процесс приготовления.
3. После приготовления молока, машина автоматически приготавливает кофе.

 **Примечание:**

- Если во время подачи вы хотите прервать приготовление, нажмите дважды кнопку CARPUCCINO (КАПУЧИНО).
- По окончании подачи, если вы хотите увеличить количество молока или кофе в чашке, просто удерживайте (в течение 3 секунд) кнопку CARPUCCINO (КАПУЧИНО).
- Не оставляйте долго контейнер для молока вне холодильника: чем выше температура молока (идеальная 5°C), тем хуже качество пены.

Приготовление взбитого молока (без кофе)

Действуйте, как описано выше (приготовление капучино или молока с небольшим количеством кофе), нажав 2 раза (вместо одного) кнопку CARPUCCINO (КАПУЧИНО).

 **Примечание:**

При желании прервать, во время выдачи, приготовление молока, нажать один раз на кнопку CARPUCCINO (КАПУЧИНО).

Приготовление молока без пенки (без кофе)

Действуйте, как описано выше (Приготовление вспененного молока), повернув ручку регулировки пены в положение .

Очистка устройства для взбивания молока при помощи кнопки CLEAN (Чистка)

 **Внимание! Опасность ожогов**

Во время чистки каналов внутри контейнера для молока из трубки подачи вспененного молока выходит немного горячей воды и пара. Соблюдайте осторожность, следите, чтобы на вас не попали брызги.

После каждого применения функции молока, на экране появляется мигающая надпись "НАЖМИТЕ CLEAN". Выполнить очистку, чтобы удалить остатки молока, следующим образом:

1. Оставить контейнер для молока в приборе (выливать молоко необязательно);
2. Поставьте чашку или другую емкость под трубку подачи вспененного молока.
3. Повернуть рукоятку, регулирующую пенообразование, в позицию "CLEAN" (рис. 22): на дисплее появится нарастающая шкала, которая отображает процесс приготовления и надпись "Идет процесс очистки. Пожалуйста, подождите". Очистка остановится автоматически.

4. Установить ручку регулировки на один из элементов выбора пены.
5. Снимите контейнер для молока и губкой прочистите распылитель пара (рис. 26).

 **Внимание!**

- Если требуется приготовить несколько чашек напитка на основе молока, вымойте контейнер для молока после последней приготовленной порции.
- Оставшееся в контейнере молоко можно хранить в холодильнике.
- В некоторых случаях для очистки необходимо дождаться, пока аппарат нагреется.

Программировать количество кофе и молока в чашке для капучино или молока

Машина запрограммирована на стандартные порции напитков. Если вы хотите изменить эти значения, выполните следующие действия:

1. Поставьте чашку под носики блока подачи кофе и под трубку подачи молока.
2. Нажмите и удерживайте кнопку carpuccino (капучино), пока на дисплее не появится надпись "ПРОГРАММА МОЛОКА Программа количества".
3. Отпустите кнопку. Машина начинает подавать молоко.
4. Как только будет достигнуто требуемое количества молока в чашке, вновь нажать на кнопку CARPUCCINO (КАПУЧИНО).
5. Машина прекращает подачу молока и через несколько секунд начинает подавать кофе; на дисплее появится сообщение "ПРОГРАММА КОФЕ Программа количества".
6. Как только кофе в чашке достигнет требуемого количества, нажать на кнопку CARPUCCINO (КАПУЧИНО). Приготовление кофе прерывается.



Теперь машина запрограммирована согласно новому количеству молока и кофе.

ПРИГОТОВЛЕНИЕ ГОРЯЧЕЙ ВОДЫ

 **Внимание! Опасность ожогов**

Никогда не оставляйте машину без присмотра во время приготовления горячей воды. Во время подачи блок подачи сильно нагревается, поэтому следует брать только за ручку.

1. Убедитесь, что блок подачи горячей воды установлен правильно (рис. 4).
2. Поставьте емкость под блок подачи (как можно ближе, чтобы избежать разбрызгивания).

3. Нажмите кнопку  (рис. 2). На дисплее появится сообщение “ГОРЯЧАЯ ВОДА” и нарастающая шкала, которая отображает процесс приготовления.
4. Машина выдаёт приблизительно 250 мл горячей воды, а затем автоматически останавливает подачу. Чтобы вручную прервать подачу горячей воды, нажмите на кнопку .





Примечание:

При подключенном режиме «Экономия энергии» может потребоваться несколько секунд для начала выдачи горячей воды.

Как изменить количество воды для автоматической выдачи

Машина имеет заводскую настройку для автоматической подачи примерно 250 мл горячей воды. Если вы хотите изменить количество, выполните следующие действия:

1. Поместите емкость под распределителем.
2. Держите нажатой кнопку  пока на дисплее не появится сообщение “ГОРЯЧАЯ ВОДА Прогр. количества”; затем отпустите кнопку .
3. После того, как чашка наполнится необходимым количеством горячей воды, повторно нажмите кнопку .

Теперь прибор перепрограммирован на новое количество.

ОЧИСТКА И УХОД



Внимание!

- Не используйте для очистки кофемашины растворители, абразивные моющие средства или спирт. Высокоавтоматические кофемашины De Longhi не требуют использования химических добавок для очистки.
- Ни один из компонентов аппарата не предназначен для мойки в посудомоечной машине, за исключением контейнера для молока (D).
- Не используйте металлические предметы для удаления накипи или отложений кофе, поскольку они могут оцарапать металлические или пластмассовые поверхности.

Чистка контейнера для кофейной гущи

Когда на дисплее появляется сообщение “ОЧИСТИТЕ КОНТЕЙНЕР ДЛЯ ГУЩИ!”, необходимо опорожнить и очистить его. Пока контейнер не будет очищен, это сообщение не исчезнет с дисплея и автомат не будет готовить кофе.



Внимание! Опасность ожогов

Если после этого готовятся несколько чашек капучино, металлическая подставка для чашек нагревается. Прежде чем касаться её, подождать пока она остынет, и брать её только за переднюю часть.

Чтобы выполнить очистку (при включенном аппарате):

- Извлеките подносик для капель (рис. 24), опорожните и очистите его.
- Опорожните и осторожно очистите контейнер для кофейной гущи, убедившись в том, что остатки кофейной гущи не остались на дне; кисточка для очистки имеет специальный скребок для проведения данной операции.
- Проверьте состояние подносика (красного цвета) для конденсата и при необходимости слейте воду.



Внимание!

При извлечении подносика для капель обязательно всегда опорожняйте контейнер для кофейной гущи, даже если он почти не заполнен.

Если этого не сделать, может случиться, что при приготовлении следующих порций кофе контейнер для гущи заполнится больше, чем ожидалось, и засорит машину.

Очистка подноса для сбора капель и подноса для сбора конденсата



Внимание!

Подносик для капель снабжен индикатором-поплавком (красного цвета) уровня воды (рис. 25). До того, как этот индикатор начнёт выходить за поднос для чашек, следует слить воду с подносика для капель и очистить его, в противном случае вода может перелиться и нанести вред машине, опорной поверхности или близлежащей зоне.

Чтобы вынуть подносик для капель :

1. Вынуть подносик для капель и контейнер для кофейной гущи (рис. 24);
2. Опорожнить и вымыть подносик для капель и контейнер для кофейной гущи;
3. Проверьте состояние подносика красного цвета для конденсата и опорожните его при необходимости.
4. Установить на место подносик для капель и контейнер для кофейной гущи;

Очистка внутренней части аппарата



Опасность поражения электрическим током!

Прежде чем приступать к чистке внутренней части, выключить (см. раздел “Выключение”) и отсоединить прибор от сети. Ни в коем случае не опускайте аппарат в воду.

1. Периодически (примерно раз в месяц) проверять чистоту аппарата изнутри (для этого достаточно вынуть подносик для сбора капель). При необходимости удалите кофейные отложения кисточкой из комплекта поставки и губкой.
2. Удалите все загрязнения с помощью пылесоса (рис. 26).

Чистка бачка для воды

1. Периодически (приблизительно раз в месяц) и при каждой смене фильтра для смягчителя воды (в случае его наличия) очищайте бачок для воды (A9) увлажненной тряпкой с небольшим количеством деликатного моющего средства.
2. Удалите фильтр (в случае его наличия) и ополосните его под проточной водой.
3. Верните на место фильтр (в случае его наличия), заполните бачок свежей водой и установите на место сам бачок.

Чистка носиков распределителя кофе

1. Периодически очищать носики распределителя кофе губкой или тряпкой (рис. 27А).
2. Проверяйте, чтобы отверстия распределителя кофе не были засорены. При необходимости удалите кофейный налет с помощью щетки и губки (рис 27В).

Чистка воронки для засыпания молотого кофе

Периодически проверяйте (примерно раз в месяц) состояние чистоты воронки для молотого кофе (А6), она не должна быть забита. При необходимости удалите кофейные отложения кисточкой (С2) из комплекта поставки.

Очистка заварочного узла

Необходимо очищать заварочный узел (А11) не реже раза в месяц.



Внимание!

Нельзя вынимать заварочный узел при включенной кофемашине.

1. Убедитесь в том, что прибор правильно выполнил процедуру выключения (см. “Выключение прибора”, стр. 147.)

2. Извлеките бачок для воды.
3. Откройте оконце заварочного узла (рис. 28), которое находится на правой стороне.
4. Нажмите две красные кнопки и одновременно потяните заварочный узел наружу (рис. 29).
5. Погрузить заварочный узел на 5 минут в воду, а затем промыть под струей воды.



Внимание!

**ОПОЛОСНУТЬ ЧИСТОЙ ВОДОЙ
ЗАПРЕЩЕНЫ МОЮЩИЕ СРЕДСТВА – ЗАПРЕЩЕНО
МЫТЬЕ В ПОСУДОМОЕЧНОЙ МАШИНЕ**

Очистите заварочный узел, не используя для этого моющие средства, чтобы не повредить его.

6. Кисточкой (С2) очистите заварочный узел от остатков кофе, которые можно увидеть через оконце самого заварочного узла.
7. После очистки верните на место заварочный узел, просунув его в суппорт. Потом нажмите на PUSH так, чтобы щелкнуло.

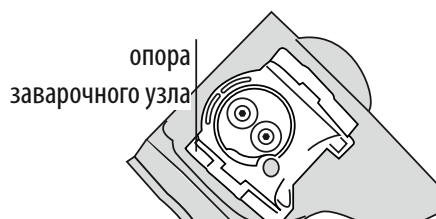

Примечание:

Если заварочный узел вставляется с трудом, необходимо (перед тем, как вставить его) придать ему нужный размер, нажав на оба рычага, как показано на рисунке.

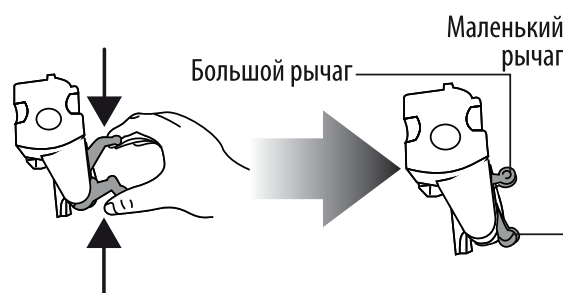

7. После установки проверьте, что две красные кнопки выдвинулись наружу.
8. Закройте оконце заварочного блока.

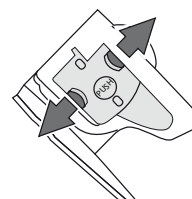

9. Верните на место бачок для воды.

Чистка контейнера для молока

Очищать контейнер молока после каждого приготовления, как описано ниже:

1. Снять крышку.
2. Вынуть трубку подачи молока и погружную трубку.
3. Повернуть ручку регулировки пены по часовой стрелке до положения "INSERT" (вставить) (см. рисунок) и потянуть ее вверх.
4. Тщательно промойте все компоненты при помощи воды и не сильного моющего средства. Все компоненты можно мыть в посудомоечной машине, но в корзинке на верхней полке посудомоечной машины. Обратите особое внимание на то, чтобы в углублении и канавках под ручкой (см. рисунок рядом) не было остатков молока: при необходимости прочистить канавку зубочисткой.
5. Промойте внутреннюю часть паза ручки регулировки пены водой (см. рисунок).
6. Убедитесь также, что трубка забора молока и трубка подачи не засорена остатками молока.
7. Установите ручку на уровне с надписью "INSERT" с трубкой подачи и погружной трубкой молока.
8. Поместить крышку на контейнер молока.

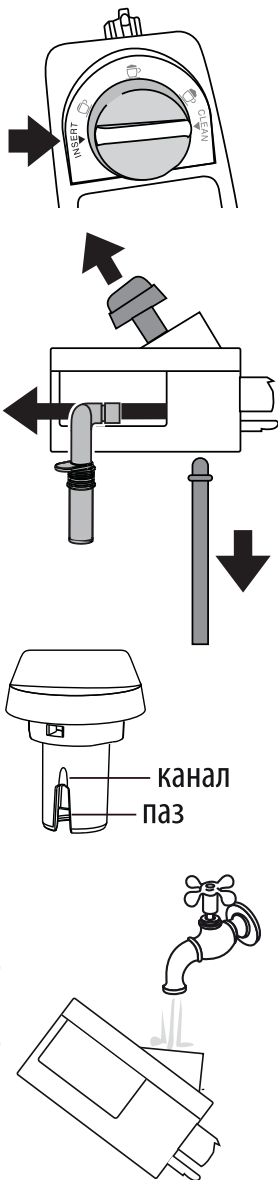

Чистка распылителя горячей воды / пара

После каждого приготовления молока очищайте сопло губкой, удаляя все остатки с с прокладок (рис. 23).

УДАЛЕНИЕ НАКИПИ

Очищайте аппарат от накипи, когда на дисплее появится (мигающее) сообщение "УДАЛИТЕ НАКИПЬ!".



Внимание!

- Средство для удаления накипи содержит кислоты, раздражающе действующие на кожу и глаза. Обязательно соблюдать инструкции по

технике безопасности изготовителя на упаковке декальцификатора, а также указания о том, какие меры следует принять в случае контакта с кожей и глазами.



- Убедительно рекомендуется использовать только средство для удаления накипи компании De'Longhi. Использование неподходящих средств, а также нерегулярное удаление накипи могут спровоцировать неисправности, не покрываемые гарантией производителя.
1. Включите аппарат.
 2. Зайдите в меню, нажав кнопку **P**.
 3. Поворачивайте ручку выбора, пока не появится сообщение «Очистка от накипи».
 4. Выберите путем нажатия на кнопку . На дисплее появится "Очистка от накипи. Подтвердить?"; снова нажать чтобы активировать функцию.
 5. На дисплее отобразится сообщение "Доб. средство для удаления накипи Подтвердить?" сменяющееся надписью "ОЧИСТИТЬ КАПЛЕСБОРНИК" и "УБРАТЬ ФИЛЬТР" (если фильтр установлен).
 6. Полностью слить воду с бачка (A9) и снять фильтр для смягчения воды (при наличии); затем очистить каплесборник (рис. 24) и контейнер для гуши и установить их на место.
 7. Добавьте в бачок с водой средство для удаления накипи до уровня **A** (соответствующего упаковке в 100 мл), указанного на боковой части бака (рис. 30); затем долейте воды (1 литр) до уровня **B** (рис. 30), установите на место бачок с водой.
 8. Поместите под блоком подачи воды пустую емкость объемом не менее 1,5 л (рис. 4).



Внимание! Опасность ожогов

Из блока подачи выходит горячая вода, содержащая кислоты. Соблюдайте осторожность, следите, чтобы на вас не попали брызги.

9. Чтобы подтвердить ввод раствора, нажмите на кнопку . На дисплее появляется сообщение "Прибор выполняет удаление накипи". Активируется программа очистки от накипи, и из блока подачи воды вытекает раствор для удаления накипи. Программа очистки от накипи автоматически выполняет ряд полосканий через заданные интервалы, чтобы удалить накипь изнутри кофейного автомата. Приблизительно через 30 минут на дисплее появляется сообщение "ОПОЛАСКИВАНИЕ" "ВСТАВЬТЕ ФИЛЬТР!" (если он имеется), попеременно с "ЗАЛЕЙТЕ ВОДУ".

10. Теперь устройство готово для промывки пресной водой. Извлеките бачок для воды, опорожните его, ополосните проточной водой, заполните чистой водой до МАКС уровня, установите фильтр (если он был предварительно вынут) и установите бачок на место; на дисплее отобразится сообщение "Споласкивание. Подтвердить?"
11. Опорожните контейнер, который служит для сбора раствора, удаляющего накипь, и снова установите его под насадкой-капучино.
12. Нажмите кнопку  для начала споласкивания. Горячая вода выходит из блока выдачи, и на дисплее появляется сообщение "Споласкивание, пожалуйста, подождите".
13. Когда бачок для воды будет полностью опорожнен, на дисплее появится сообщение "Споласкивание завершено. Подтвердить?"
14. Нажмите кнопку .
15. Когда бачок для воды будет полностью опорожнен, на дисплее появится сообщение "Споласкивание завершено. Подтвердить?"

ПРОГРАММИРОВАНИЕ ЖЁСТКОСТИ ВОДЫ

Сообщение «УДАЛИТЕ НАКИПЬ» появляется на дисплее через определенные рабочие интервалы, которые зависят от жесткости воды.

Машина имеет заводскую настройку на уровень жесткости 4. При желании, вы можете запрограммировать машину в соответствии с фактической жесткостью воды региона, сокращая частоту декальцинирования.

Измерение жесткости воды

1. Возьмите тест-полоску из комплектующей упаковки "TOTAL HARDNESS TEST", прилагаемую к инструкциям на английском языке.
2. Полностью погрузить полоску в стакан воды на 1 секунду.
3. Вынуть полоску из воды и слегка встряхнуть. Приблизительно через минуту появятся 1, 2, 3 или 4 красных квадратика, в соответствии с жесткостью воды, каждый квадратик отвечает одному уровню.



мягкая вода  

вода средней жёсткости  

жёсткая вода  

очень жёсткая вода  

Установка жёсткости воды

1. Нажмите кнопку **P** чтобы войти в меню.
2. Поверните ручку выбора так, чтобы появилась надпись "Жесткость воды".
3. Для подтверждения выбора нажмите кнопку .
4. Поверните ручку выбора и установите уровень, отмеченный на индикаторной полоске (смотреть рис. в предыдущем параграфе).
5. Нажмите кнопку  для подтверждения заданного значения.
6. Для выхода из меню нажмите на кнопку . Теперь автомат перепрограммирован согласно новым параметрам жесткости воды.

ФИЛЬТР ДЛЯ СМЯГЧЕНИЯ ВОДЫ

Некоторые модели оснащены фильтром для смягчения воды: если на вашей модели такой фильтр отсутствует, мы рекомендуем вам приобрести его в авторизованных сервисных центрах De'Longhi.

Процедура правильного использования фильтра приводится в инструкциях ниже.

Установка фильтра

1. Выньте фильтр из упаковки.
2. Поверните диск календаря (см. рис. 31) так, чтобы были видны ближайшие 2 месяца использования.

Примечание

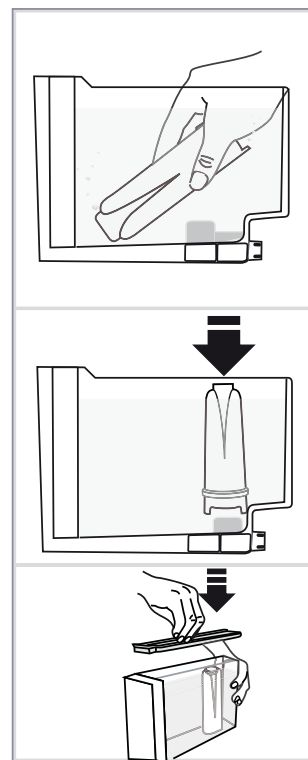

срок действия фильтра составляет два месяца при нормальном использовании аппарата, но если аппарат простаивает с уже установленным в нем фильтром, максимальный срок станет 3 недели.

3. Чтобы активировать фильтр, пропустить водопроводную воду через отверстие фильтра в течение одной минуты, как показано на рисунке, пока вода не начнет выходить из боковых отверстий (рис. 32).
4. Достаньте бачок из аппарата и заполните его водой.
5. Вставьте фильтр в бачок с водой и полностью опустите его на десять секунд, наклоняя с целью удаления воздушных пузырей.



6. Вставьте фильтр в специальное гнездо и нажмите до упора.
7. Закройте бачок крышкой и установите его на свое место.



Установив фильтр, следует отметить его наличие в аппарате.

8. Нажмите на кнопку **P**, чтобы войти в меню;
9. Поверните ручку выбора (рис. 8) так, чтобы на дисплее появилась надпись "Установка фильтра".
10. Нажмите кнопку .
11. На дисплее появится надпись "Включить?"
12. Нажмите кнопку , чтобы подтвердить выбор; на дисплее появится "Горячая вода Подтвердить?"
13. Поставьте под блок подачи емкость (емкость: мин. 500 мл).
14. Нажмите кнопку  чтобы подтвердить выбор; машина начинает подачу воды и на дисплее появится сообщение "Пожалуйста, подождите".
15. По окончании подачи устройство автоматически возвращается в состояние "Pronto caffè" (кофе готов).

Теперь фильтр активен, что подтверждается появлением на дисплее звездочки под позицией "Установка фильтра", машина готова к использованию.

Замена фильтра



Когда на дисплее появится "ЗАМЕНИТЬ ФИЛЬТР", или по прошествии двух месяцев (см. календарь), или если устройство не используется в течение 3 недель, необходимо заменить фильтр:

1. Достаньте бачок и исчерпанный фильтр;
2. Выньте из упаковки новый фильтр и выполните действия, описанные в пунктах 2-3-4-5-6 предыдущего параграфа.
3. Поставьте под блок подачи горячей воды емкость (емкость: мин. 500 мл).
4. Нажмите на кнопку **P**, чтобы войти в меню;
5. Поверните ручку выбора так, чтобы на дисплее появилась надпись "Замените фильтр".
6. Нажмите кнопку .
7. На дисплее появляется сообщение "Подтвердить?"
8. Для подтверждения нажмите кнопку  ;
9. На дисплее отобразится сообщение "ГОРЯЧАЯ ВОДА Подтвердить?"
10. Нажмите кнопку  чтобы подтвердить выбор; машина начинает подачу воды и на дисплее появится сообщение "Пожалуйста, подождите".
11. По окончании подачи устройство автоматически возвращается в состояние "Pronto caffè" (кофе готов).

Теперь новый фильтр работает, и можно использовать кофейный автомат далее.

Удаление фильтра

Если Вы желаете использовать аппарат без фильтра, удалите его и отметьте, что он удален. Выполните такие действия:

1. Достаньте бачок и исчерпанный фильтр;
2. Нажмите на кнопку **P**, чтобы войти в меню;
3. Поверните ручку выбора (рис.8) так, чтобы на дисплее появилась надпись "Установка фильтра*";
4. Нажмите кнопку  ;
5. На дисплее появится надпись «Выключить?»;
6. Нажмите кнопку для подтверждения и кнопку  для выхода из меню.

ТЕХНИЧЕСКИЕ ДАННЫЕ



Напряжение:	220-240 В~ 50/60 Гц макс. 10А
Потребляемая мощность:	1450 Вт
Давление:	156 ар
Макс.емкость бачка для воды:	1,8 l
Размеры LxHxP:	238x351x430 мм
Длина шнура:	1,75 м
Вес:	9,7 кг
Макс.емкость контейнера для зерен:	250 г

CE Прибор отвечает требованиям следующих директив ЕС:

- Европейский регламент 1275/2008 о применении электрооборудования в режиме ожидания
- Директива по низкому напряжению 2006/95/ЕС с последующими модификациями;
- Директива по электромагнитной совместимости 2004/108/ЕС с последующими модификациями;
- Материалы и предметы, предназначенные для контакта с пищевыми продуктами, отвечают распоряжениям Европейского Регламента 1935/2004.

RU

СООБЩЕНИЯ, ВЫВОДИМЫЕ НА ДИСПЛЕЙ

ВЫВОДИМОЕ СООБЩЕНИЕ	ВОЗМОЖНАЯ ПРИЧИНА	ДЕЙСТВИЯ ПО УСТРАНЕНИЮ
ЗАЛЕЙТЕ ВОДУ	Недостаточно воды в бачке.	Заполните бак водой и/или правильно вставьте его, нажимая до упора, до щелчка (рис. 3).
ОЧИСТИТЕ КОНТЕЙНЕР ДЛЯ ГУЩИ	Контейнер для кофейной гущи (A14) переполнен.	Опорожнить и очистить контейнер для кофейной гущи, подносик для капель, затем установить их на место (рис. 23). Важно: прежде чем вынимать подносик для капель, нужно сначала опорожнить контейнер для гущи, даже если он полу-пустой. Если этого не сделать, может случиться, что при приготовлении следующих порций кофе контейнер для гущи заполнится больше, чем ожидалось, и засорит машину.
СЛИШКОМ МЕЛКИЙ ПОМОЛ ОТРЕГУЛИРУЙТЕ КОФЕМОЛКУ	Слишком мелкий помол, кофе выходит медленно или не выходит вообще.	Повторить приготовление кофе и повернуть рукоятку регулировки степени помола (рис. 10) на одно деление в сторону цифры 7 по часовой стрелке, во время работы кофемолки. Если после приготовления 2 чашек кофе будет по-прежнему слишком слабым, повторить регулировку, поворачивая ручку еще на один клик (см. Регулировка кофемолки, стр. 150). Если неполадка не устраняется, убедитесь, что бачок с водой установлен до упора, нажмите кнопку  чтобы стекло немного воды из блока подачи.
ВСТАВЬТЕ КОНТЕЙНЕР ДЛЯ ГУЩИ	После очистки не был установлен контейнер для гущи.	Вынуть подносик для капель и установить контейнер для гущи.
НАСЫПЬТЕ ПРЕДВАР. МОЛОТЫЙ КОФЕ	Была выбрана функция "молотый кофе", но в воронку не был введен молотый кофе.	Засыпьте молотый кофе в воронку (рис. 14) или отмените функцию молотого кофе.
УДАЛИТЬ НАКИПЬ!	Указывает на необходимость удаления накипи.	Нужно как можно быстрее выполнить программу удаления накипи, как описано в параграфе "Удаление накипи" (стр. 155).
УМЕНЬШИТЕ ДОЗУ КОФЕ	Введено слишком много кофе.	Выбрать более слабый вкус, нажимая на кнопку  (рис. 7) или уменьшить количество молотого кофе.
НАПОЛНИТЕ КОНТЕЙНЕР ДЛЯ ЗЕРЕН!	Кофейные зерна закончились.	Заполнить контейнер зернами (рис. 11).
	Засорена воронка для молотого кофе.	Опорожнить воронку с помощью кисточки, как описано в пар. "Очистка воронки для засыпания кофе".
ВСТАВЬТЕ ЗАВАРОЧНЫЙ УЗЕЛ	После очистки, не был установлен на место заварочный блок.	Ввести заварочный блок, как описано в параграфе "Очистка заварочного узла".

ВСТАВЬТЕ БАЧОК	Бачок установлен неправильно.	Правильно вставьте бачок, нажав до упора (рис. 3В).
ОБЩАЯ СИГНАЛИЗАЦИЯ	Аппарат изнутри слишком загрязнён.	Тщательно очистить машину, как описано в пар. "очистка и техобслуживание". Если после чистки машина продолжает отображать это сообщение, обратитесь в сервисный центр.
ЗАМЕНИТЕ ФИЛЬТР	Фильтр для смягчения воды отработан.	Замените фильтр и снимите его, согласно инструкциям в параграфе "Фильтр для смягчения воды"
РУЧКА НА CLEAN (ЧИСТКА)	После подачи молока необходимо очистить каналы внутри контейнера для молока.	Повернуть регулятор пены в положение CLEAN.
УСТАНОВИТЕ УЗЕЛ ПОДАЧИ ВОДЫ	Блок подачи воды не установлен или установлен неправильно.	Установите узел подачи воды (C5) до упора.
ВСТАВЬТЕ КОНТЕЙНЕР ДЛЯ МОЛОКА	Контейнер для молока установлен неправильно.	Установите бачок для молока до упора (рис. 19).
КОНТУР НЕЗАПОЛНЕН ЗАПОЛНИТЕ КОНТУР ГОРЯЧАЯ ВОДА Подтверждаете?	Гидросистема пустая.	Нажмите ОК и дайте воде стечь с блока распределителя (D5), чтобы поток стал равномерным.

УСТРАНЕНИЕ НЕИСПРАВНОСТЕЙ

Ниже перечислены некоторые возможные неполадки.

Если проблема не может быть устранена описанным образом, необходимо обратиться в Центр технической поддержки.

НЕПОЛАДКА	ВОЗМОЖНАЯ ПРИЧИНА	ДЕЙСТВИЯ ПО УСТРАНЕНИЮ
Кофе не горячий.	Чашки не были подогреты.	Нагрейте чашки, ополоснув их горячей водой (NB: можно использовать функцию горячей воды).
	Заварочный блок охладился, так как после последнего приготовления кофе прошло более 2/3 минут.	Перед приготовлением кофе нагреть заварочный узел с помощью ополаскивания, для этого нажать на кнопку  .
	Заданная температура кофе слишком низкая.	В меню изменить значение температуры кофе на более высокое.
Кофе не очень насыщенный или мало пенки.	Кофе слишком крупного помола.	Поверните регулятор кофемолки на один шаг в направлении цифры 1 против часовой стрелки во время работы кофемолки (рис. 10). Изменять регулировку по 1 отметки за раз, до получения желаемого приготовления. Эффект заметен только после приготовления 2 чашек кофе (см. параграф "Регулировка кофемолки", стр. 150).
	Неподходящий тип кофе.	Используйте кофе для эспрессо-машин.

RU

Кофе вытекает слишком медленно или каплями.	Кофе слишком мелкого помола.	Повернуть ручку регулировки помола на один клик в направлении к номеру 7 по часовой стрелке во время функционирования кофемолки (рис. 10). Изменять регулировку по 1 отметки за раз, до получения желаемого приготовления. Эффект заметен только после приготовления 2 чашек кофе (см. параграф "Регулировка кофемолки", стр. 150).
Кофе не выходит из одного или обоих носиков распределителя.	Носики засорены.	Очистите носики при помощи зубочистки, (рис. 27B).
Молоко не выходит из трубки подачи	Крышка контейнера для молока загрязнена	Очистите крышку контейнера для молока, как описано в пар. "Чистка контейнера для молока".
Молоко выходит из трубки подачи крупными пузырями или брызгами или недостаточно вспенивается	Молоко недостаточно холодное или не полужирное.	Использовать полностью обезжиренное молоко, или частично обезжиренное при температуре холодильника (около 5°C). Если результат вас не удовлетворяет, попробуйте другую марку молока.
	Ручка регулировки пены отрегулирована неправильно.	Отрегулировать пар в соответствии с инструкциями. "приготовление напитков с молоком"
	Загрязнения в крышке или рукоятке регулирования пены в ёмкости для молока	Очистить крышку и ручку регулировки пены контейнера для молока, как описано в пар. "Чистка контейнера для молока".
	Ручка регулировки пены	Очистить сопло, как показано в параграфе "Чистка сопла горячей воды / пара".
Аппарат не включается	Вилка не подсоединена к розетке.	Вставьте вилку в розетку.
	Не включен главный выключатель (A8).	Переведите главный выключатель в положение I (рис. 1).
Заварочный блок нельзя снять	Выключение не было выполнено правильно	Выполните отключение нажатием кнопки  (стр. 147).